

# LH

Användarmanual och installation för väggspeglar  
och spegelskåp



# Montering: Modern - Spegel med belysning

LH012070, LH010070, LH008070, LH006070, LH005070

Beräkna 1/3 av spegelns bredd för utkommande el från vägg.

CE IP44

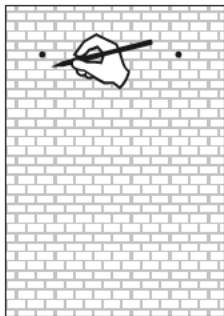

1

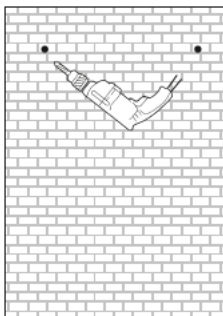

2

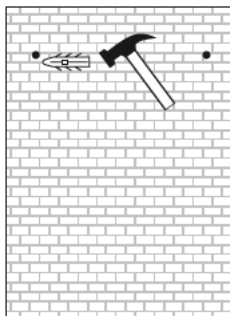

3

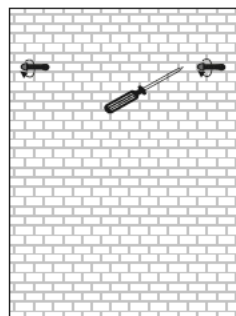

4

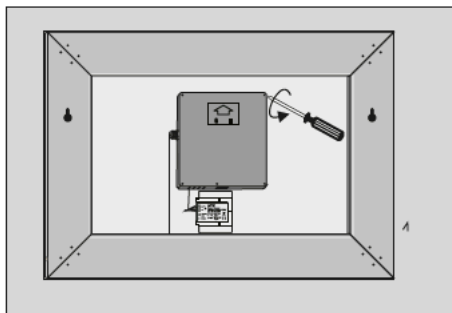

5

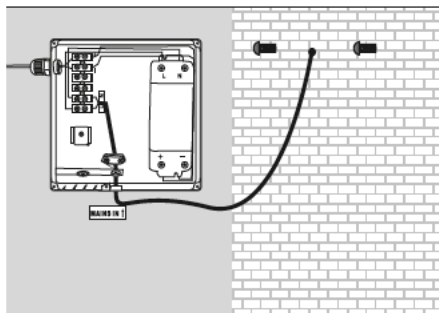

6

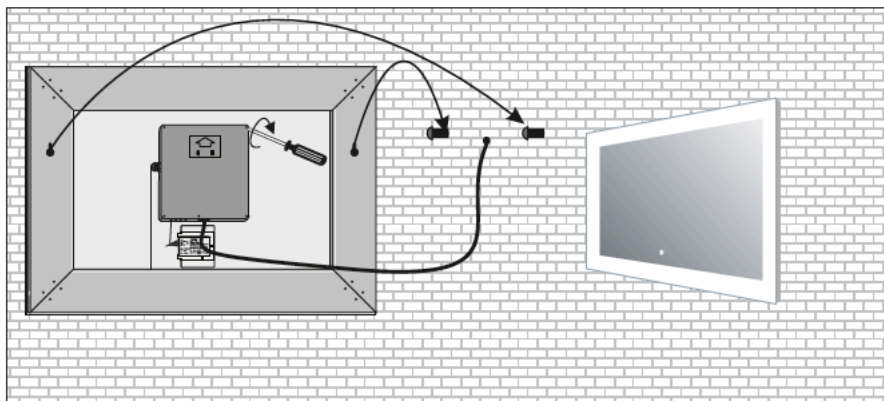

7

LH012070: 26W LED  
LH006070: 22W LED

LH010070: 25W LED  
LH005070: 20W LED

LH008070: 24W LED

# Inställning av spegelns ljus

## På/Av

Sätt fingret på touchsensorn (cirkeln mitt på spegeln) för att slå på/av ljuset.

## Dimra

När ljuset är påslaget, håll fingret på sensorn i mer än 1 sekund för att börja dimra. Ta bort fingret när önskad nivå uppnåtts. Upprepa proceduren för att dimra åt andra hållet av ljusstyrka. Ljusstyrkan håller sig kvar på samma nivå även om spegeln slås av.

50%  100%

## Ändra färgtemperatur

När ljuset är avslaget, håll fingret på sensorn i mer än 1 sekund för att börja dimra färgtemperaturen. Ta bort fingret när önskad nivå uppnåtts. Upprepa proceduren för att dimra åt andra hållet av spektrumet. Färgtemperaturen håller sig kvar på samma nivå även om spegeln slås av.

3500K  6500K

## Notera:

Spegeln kan användas tillsammans med en extern brytare. Om en extern brytare används, kommer färgtemperatur och ljusstyrka återgå till det högsta läget varje gång som spegeln slås av.

*Det går endast att dimra på spegelns sensor, ej via en extern brytare!*

# Montering: *Elegant - Spegel med belysning*

LH00090, LH00060

Beräkna spegelns centrum för utkommande el från vägg.

CE IP44 

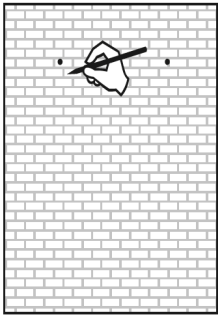

1

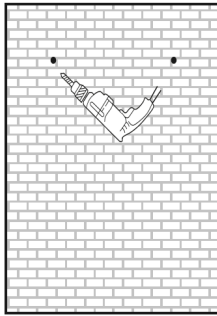

2

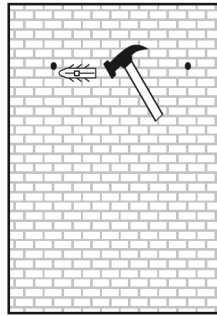

3

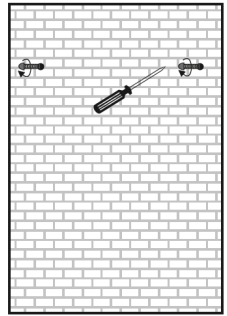

4

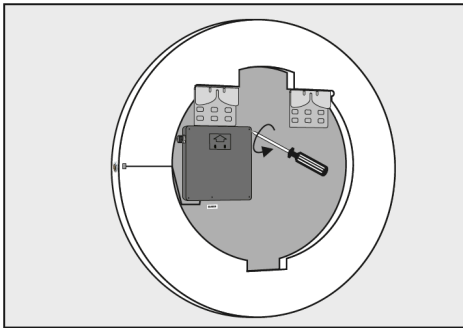

5

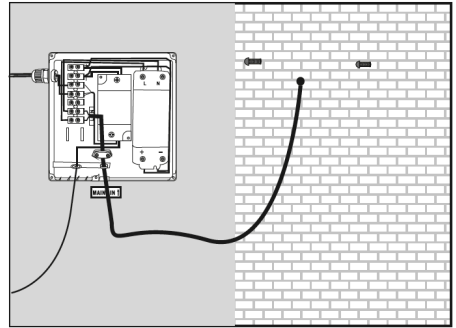

6

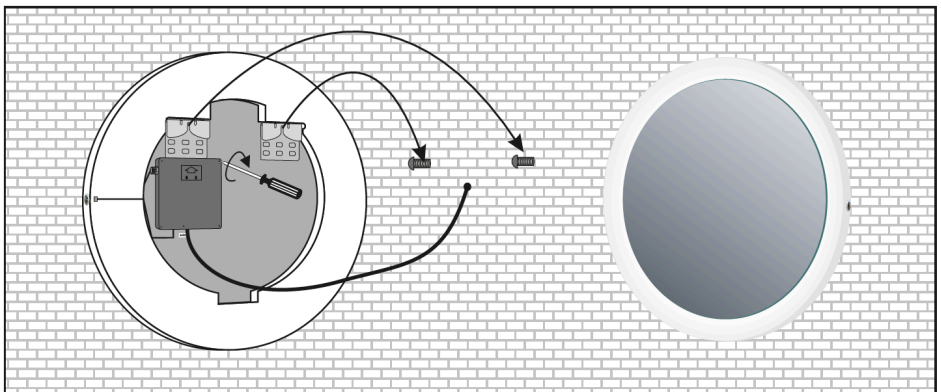

7

LH00090: 24W LED  
LH00060: 18W LED

# Inställning av spegelns ljus

## På/Av

För handen strax ovanför sensorn för att slå på/av ljuset.

## Dimra

När ljuset är påslaget, håll handen över sensorn i mer än 1 sekund för att börja dimra. Ta bort handen vid önskad nivå. Upprepa proceduren för att dimra åt andra hållet av ljusstyrka. Ljusstyrkan håller sig kvar på samma nivå även om spegeln slås av.



## Ändra färgtemperatur

När ljuset är avslaget, håll handen över sensorn i mer än 1 sekund för att börja ändra färgtemperaturen. Ta bort handen vid önskad nivå. Upprepa proceduren för att ändra åt andra hållet av spektrumet.

Färgtemperaturen håller sig kvar på samma nivå även om spegeln slås av.



## Notera:

Spegeln kan användas tillsammans med en extern brytare. Om extern brytare används, kommer färgtemperatur och ljusstyrka återgå till det högsta läget varje gång som spegeln slås av.

*Det går endast att dimra på spegelns sensor, ej via en extern brytare!*

Tänk på!

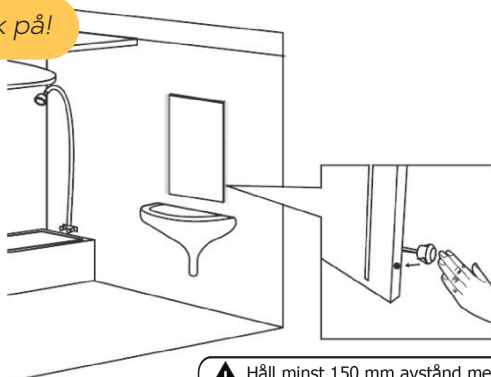

Håll minst 150 mm avstånd mellan sensor och hårda ytor för att motverka oavsiktlig aktivering

# Montering: *Elegant - Spegel med belysning*

LH008060

Beräkna spegelns centrum för utkommande el från vägg.

CE IP44

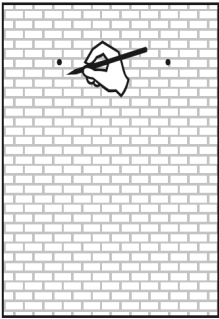

1

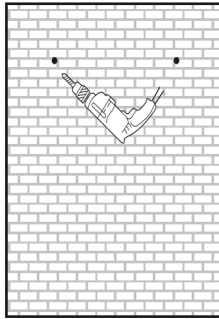

2

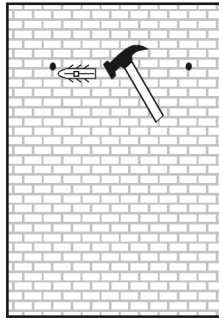

3

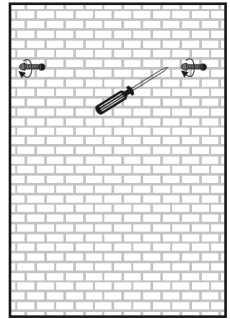

4

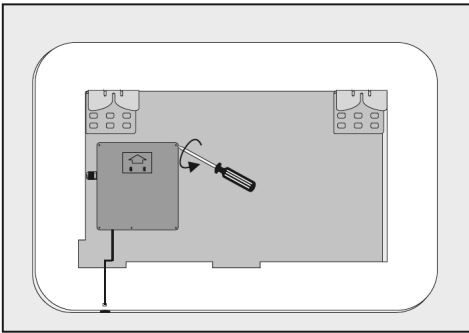

5

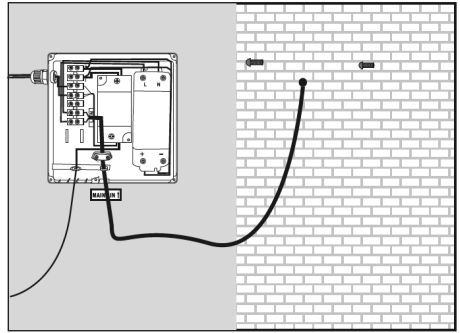

6

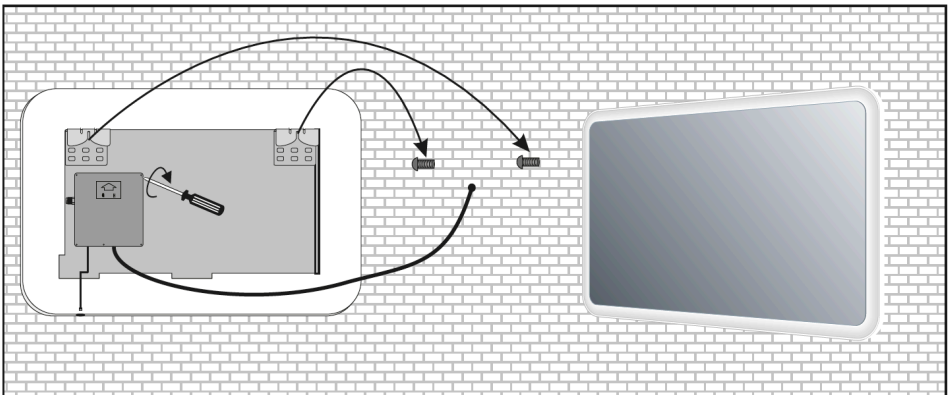

7

# Inställning av spegelns ljus

## På/Av

För handen strax ovanför sensorn för att slå på/av ljuset.

## Dimra

När ljuset är påslaget, håll handen över sensorn i mer än 1 sekund för att börja dimra. Ta bort handen vid önskad nivå. Upprepa proceduren för att dimra åt andra hållet av ljusstyrka. Ljusstyrkan håller sig kvar på samma nivå även om spegeln slås av.

50%  100%

## Ändra färgtemperatur

När ljuset är avslaget, håll handen över sensorn i mer än 1 sekund för att börja ändra färgtemperaturen. Ta bort handen vid önskad nivå. Upprepa proceduren för att ändra åt andra hållet av spektrumet.

Färgtemperaturen håller sig kvar på samma nivå även om spegeln slås av.

3500K  6500K

## Notera:

Spegeln kan användas tillsammans med en extern brytare. Om extern brytare används, kommer färgtemperatur och ljusstyrka återgå till det högsta läget varje gång som spegeln slås av.

*Det går endast att dimra på spegelns sensor, ej via en extern brytare!*

Tänk på!

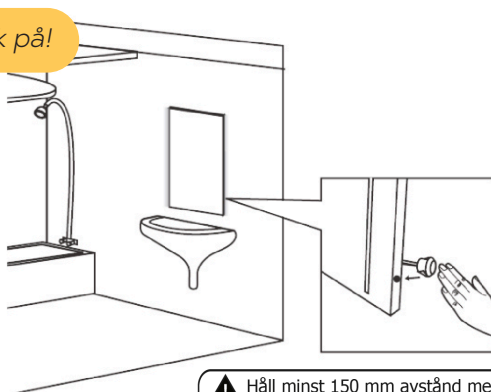

Håll minst 150 mm avstånd mellan sensor och hårda ytor för att motverka oavsiktlig aktivering

# Montering: *Classic - Fasettslipad väggspegel*

LH070100

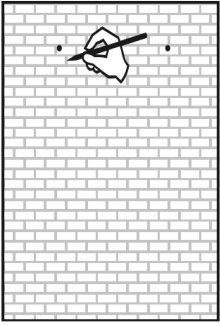

1

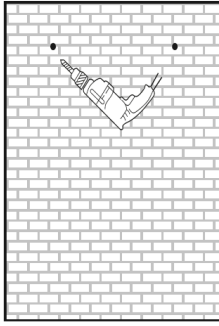

2

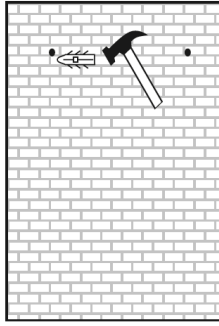

3

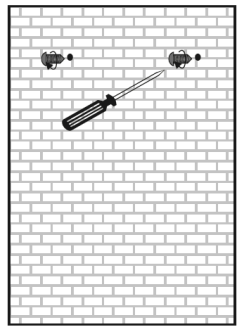

4

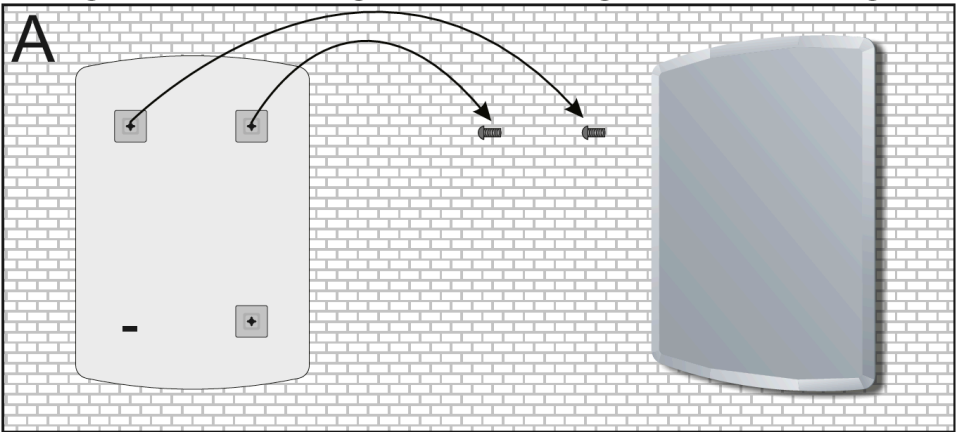

5

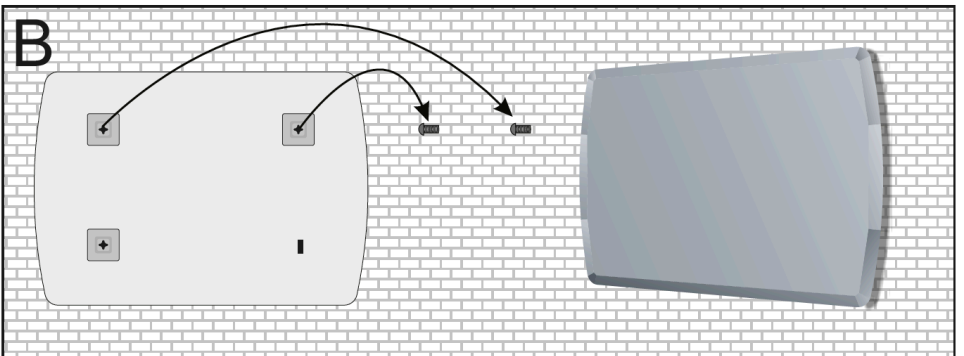

6



# Montering: *Classic - Fasettslipad väggspegel*

LH052100

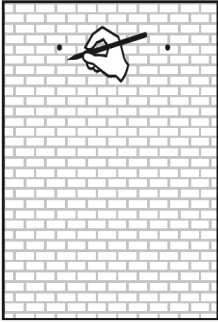

1

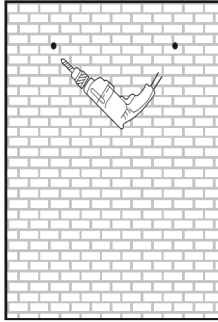

2

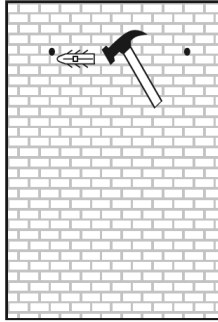

3

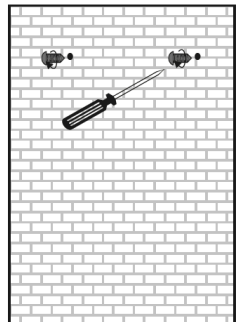

4

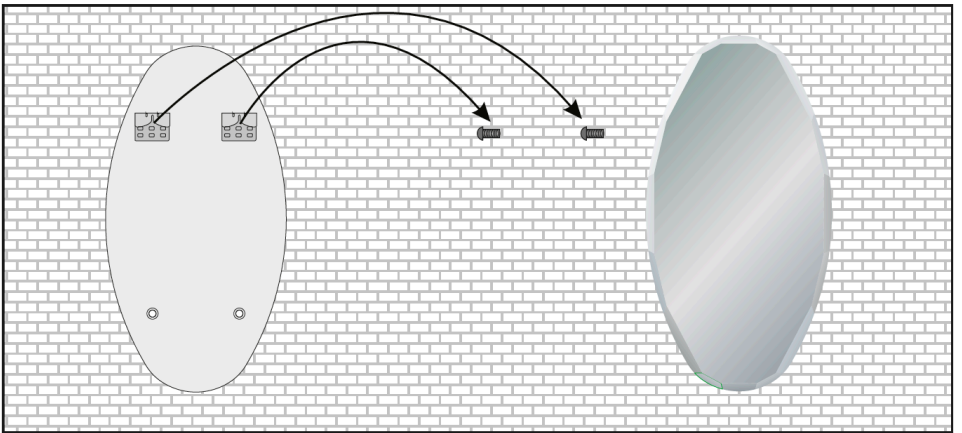

5

# Montering: *Classic - Fasettslipad väggspegel*

LH00060R

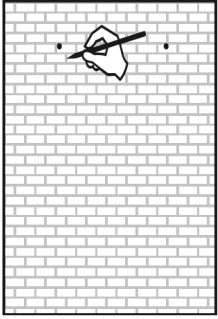

1

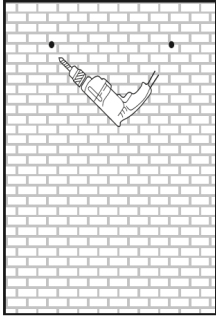

2

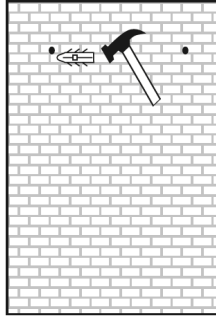

3

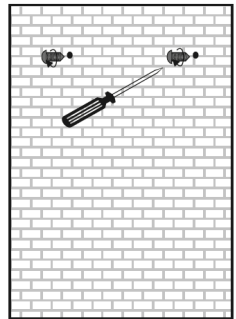

4

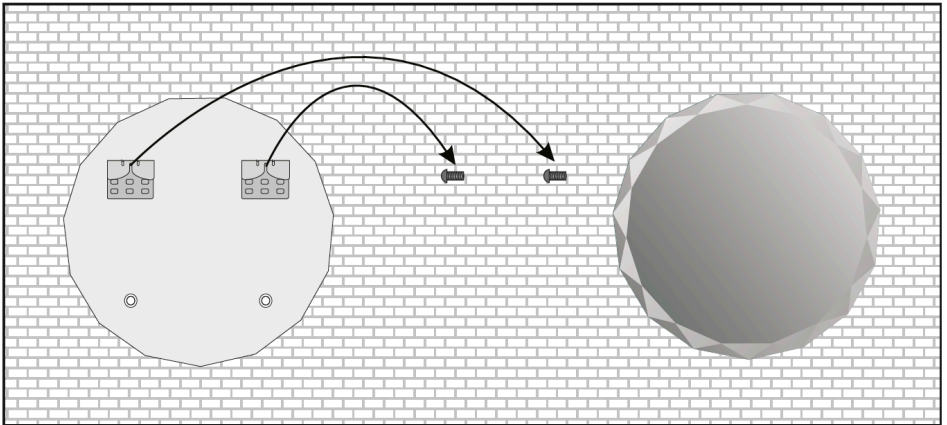

5

# Montering: *Fashion - Spiegel*

LH055085-BG, LH055085-BB

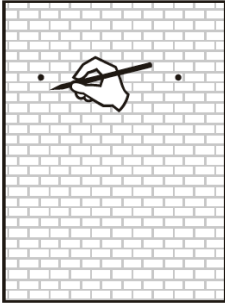

1

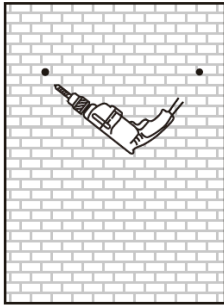

2

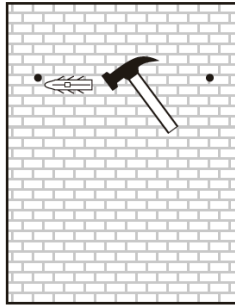

3

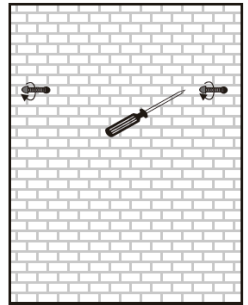

4

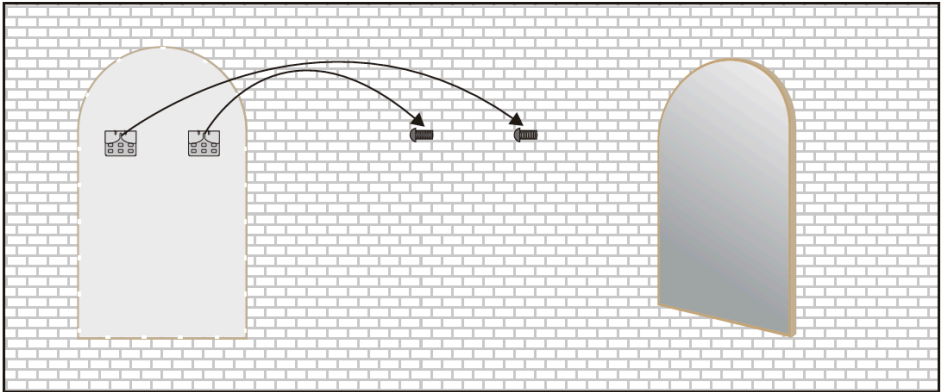

5

# Montering: Fashion - Spegel med belysning

LH050090B-BB

Beräkna spegelns centrum för utkommande el från vägg.

CE IP44

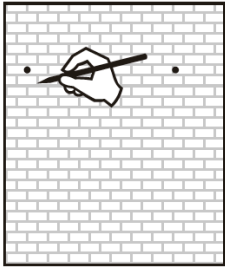

1

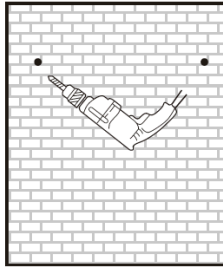

2

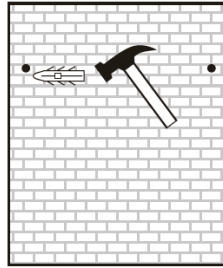

3

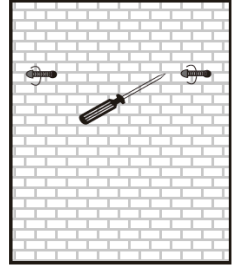

4

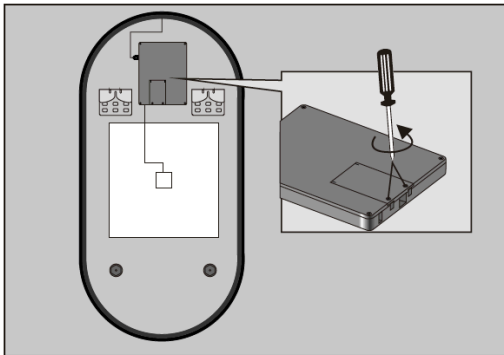

5

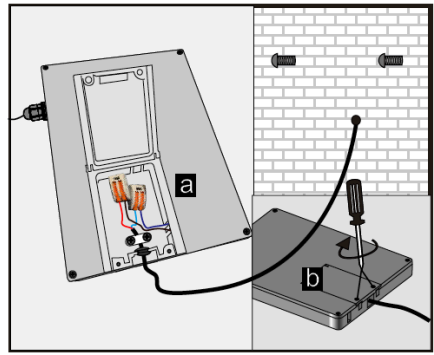

6

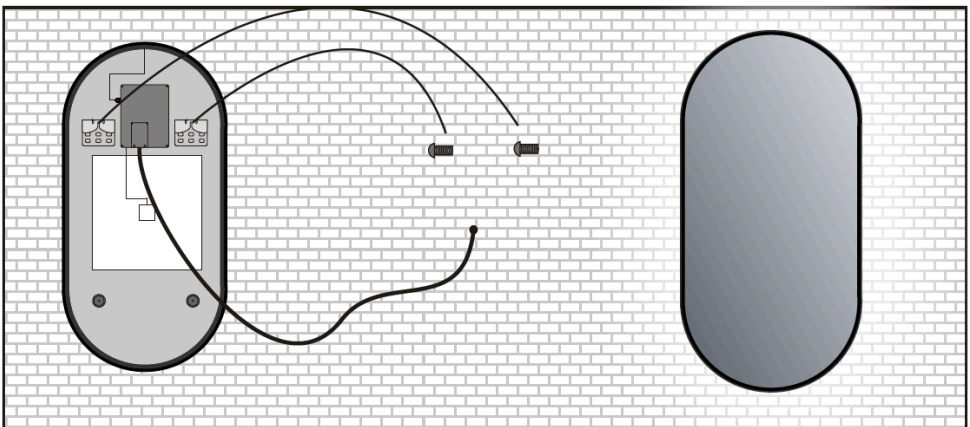

7

# Montering: Fashion - Spegel med belysning

LH055085-BG, LH055085-BB

Beräkna spegelns centrum för utkommande el från vägg.

CE IP44

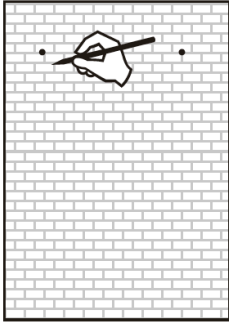

1

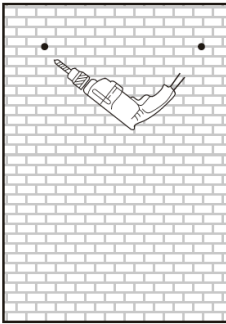

2

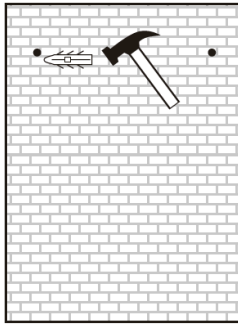

3

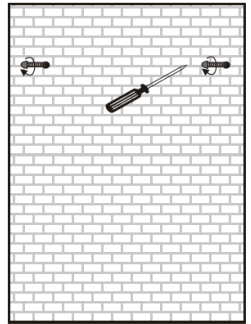

4

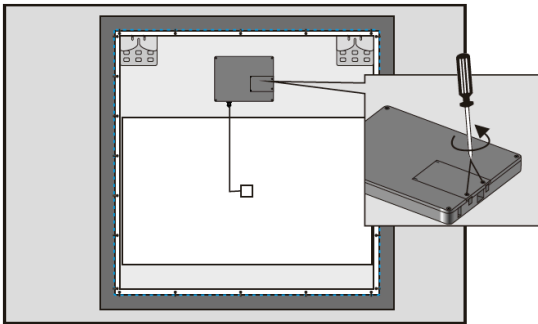

5

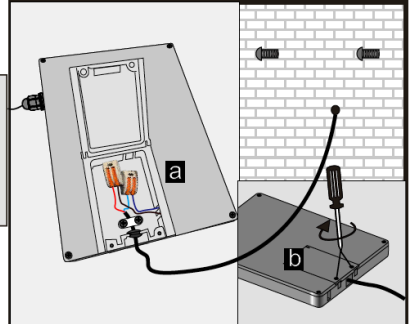

6

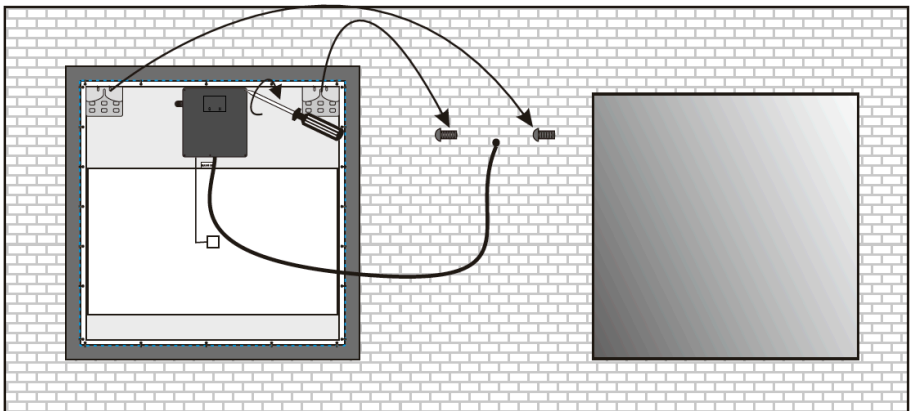

7

# Montering: *Style - Spegelskåp med belysning*

LH06012070B-A - LH08012070B-A

Beräkna spegelskåpets centrum för utkommande el från vägg.

CE IP44

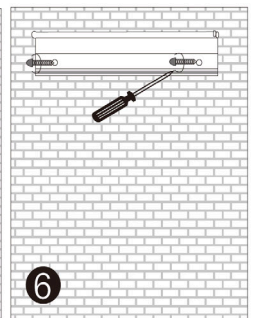
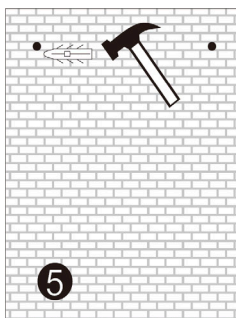
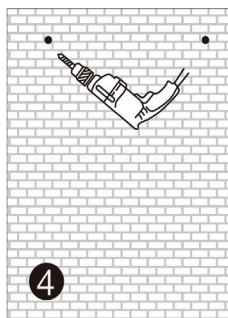
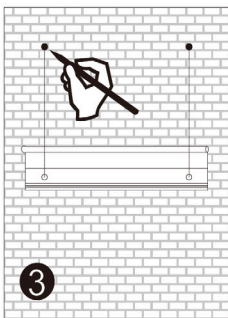
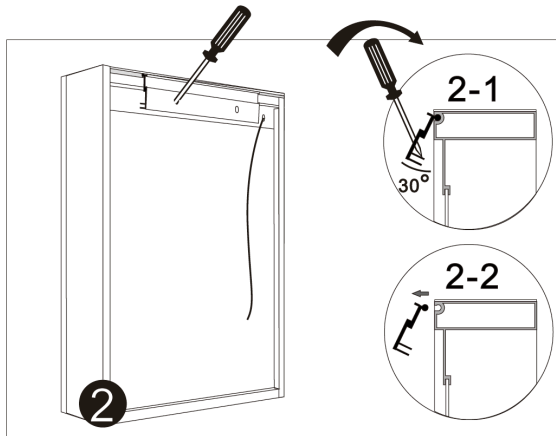
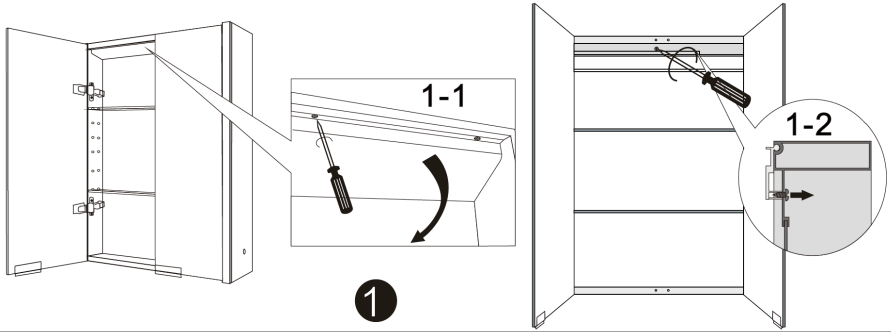

LH08012070B-A: 16W LED

LH06012070B-A: 14W LED

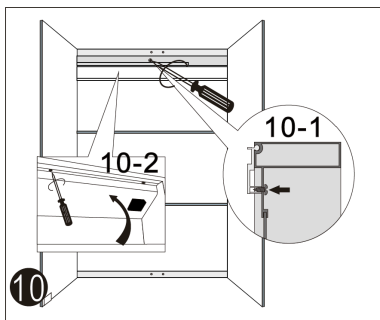
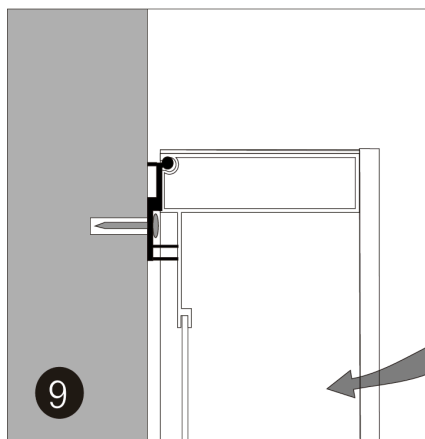
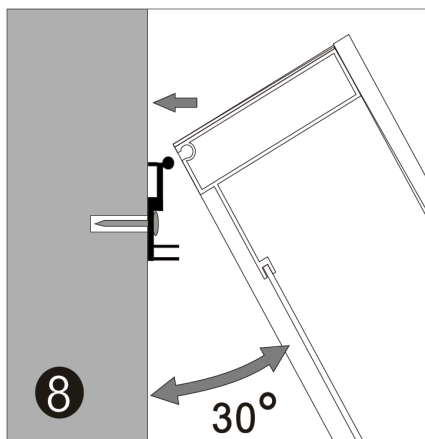
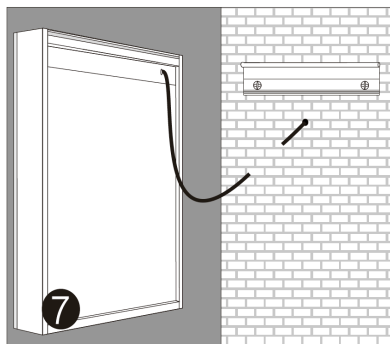

# Style - Spegelskåp med belysning

Justering av dörrar

Så här tar du bort dörren från spegelskåpet

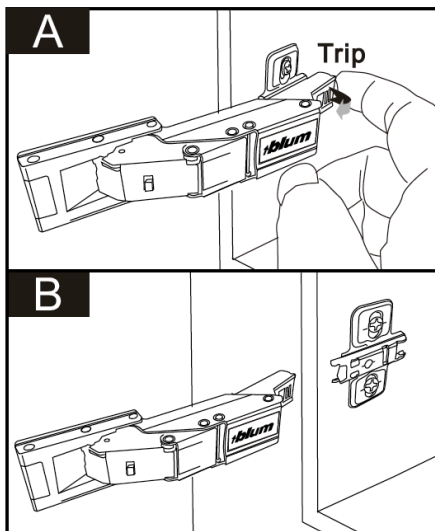

Så här justerar du dörrarna, ta av täcklocket

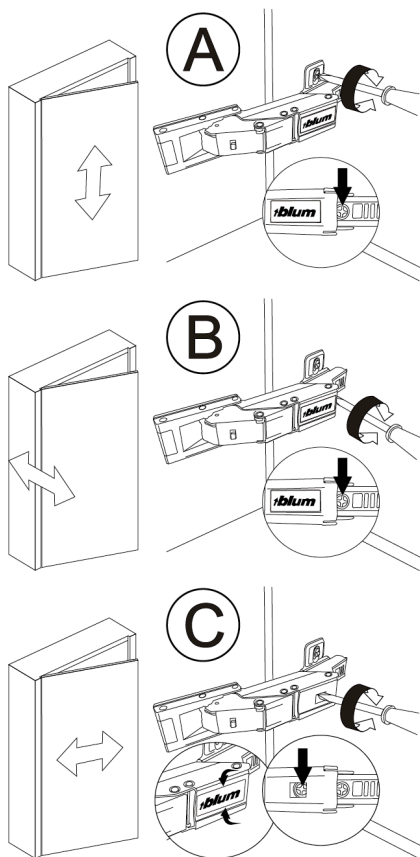



# Inställning av spegelns ljus

## På/Av

För handen strax ovanför sensorn för att slå på/av ljuset.

## Dimra

När ljuset är påslaget, håll handen över sensorn i mer än 1 sekund för att börja dimra. Ta bort handen vid önskad nivå. Upprepa proceduren för att dimra åt andra hållet av ljusstyrka. Ljusstyrkan håller sig kvar på samma nivå även om spegeln slås av.

50%  100%

## Ändra färgtemperatur

När ljuset är avslaget, håll handen över sensorn i mer än 1 sekund för att börja ändra färgtemperaturen. Ta bort handen vid önskad nivå. Upprepa proceduren för att ändra åt andra hållet av spektrumet.

Färgtemperaturen håller sig kvar på samma nivå även om spegeln slås av.

3500K  6500K

## Notera:

Spegeln kan användas tillsammans med en extern brytare. Om extern brytare används, kommer färgtemperatur och ljusstyrka återgå till det högsta läget varje gång som spegeln slås av.

*Det går endast att dimra på spegelns sensor, ej via en extern brytare!*

Tänk på!

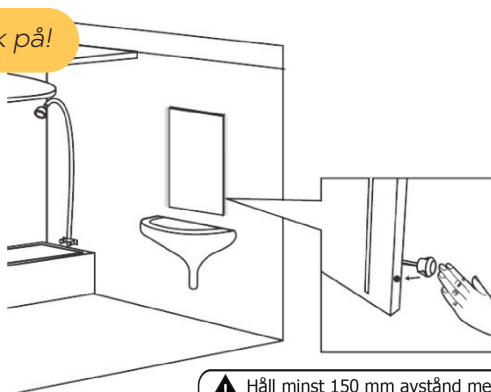

Håll minst 150 mm avstånd mellan sensor och hårda ytor för att motverka oavsiktlig aktivering

## Allmänna skötselansvisningar

Det räcker med att torka av din LH-spegel med varmt vatten och vanlig mild såpa. Använd inga starka rengöringsmedel som innehåller syra eller slipande medel.

Torka gärna av spegeln efter installationen för att bli av med eventuellt byggdamm.

Låt inte vattenrester bli stående på spegelns ram. Vatten som dunstar kan innehålla kalk- och tvålrester vilket kan ge upphov till fläckar som kan vara svåra att få bort.

Speglar med aktivering via sensor - tänk på distansen till hårda och reflekterande ytor för sensorn. Om objekt kommer för nära inpå sensorn kan spegeln oavsiktligen slås på/av vilket kan orsaka onödig brinntid.

Använd alltid infästningsmaterial som passar den aktuella väggkonstruktionen. Det material som medföljer produkterna är generella och är inte lämpat för alla väggtyper.





Socketbruksgatan 3C, 531 40 Lidköping, Tel: 0510-48 58 90, [info@sanova.se](mailto:info@sanova.se)  
sanova.se